

Переходник-гнездо 5,5/2,5 мм на штекер 6,3/3,0 мм угловой (009759)

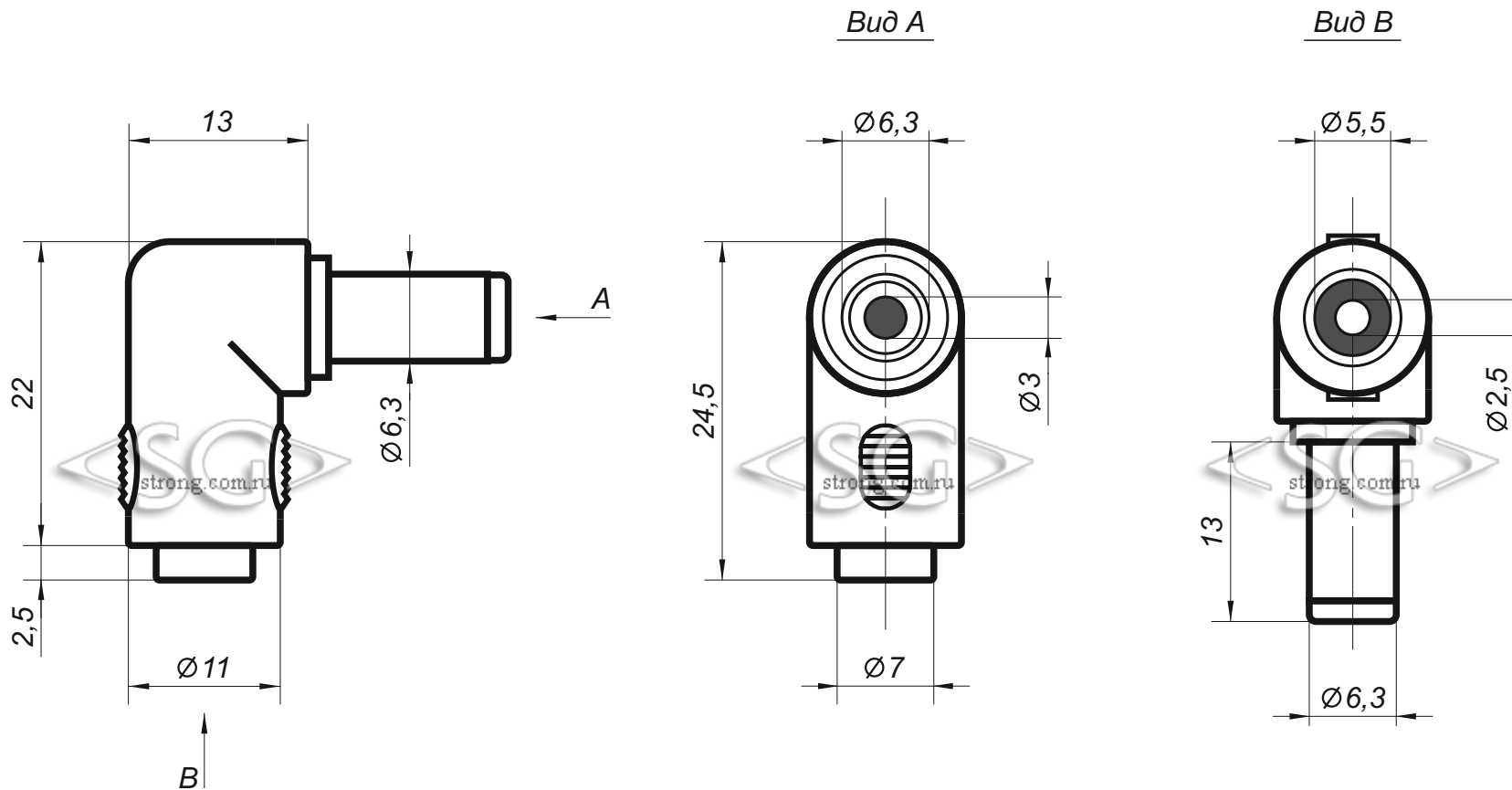

* масштаб 2:1

* все размеры даны в миллиметрах