

Переходник-гнездо 5,5/2,5 мм на штекер 7,4/5,0 мм угловой (009760)

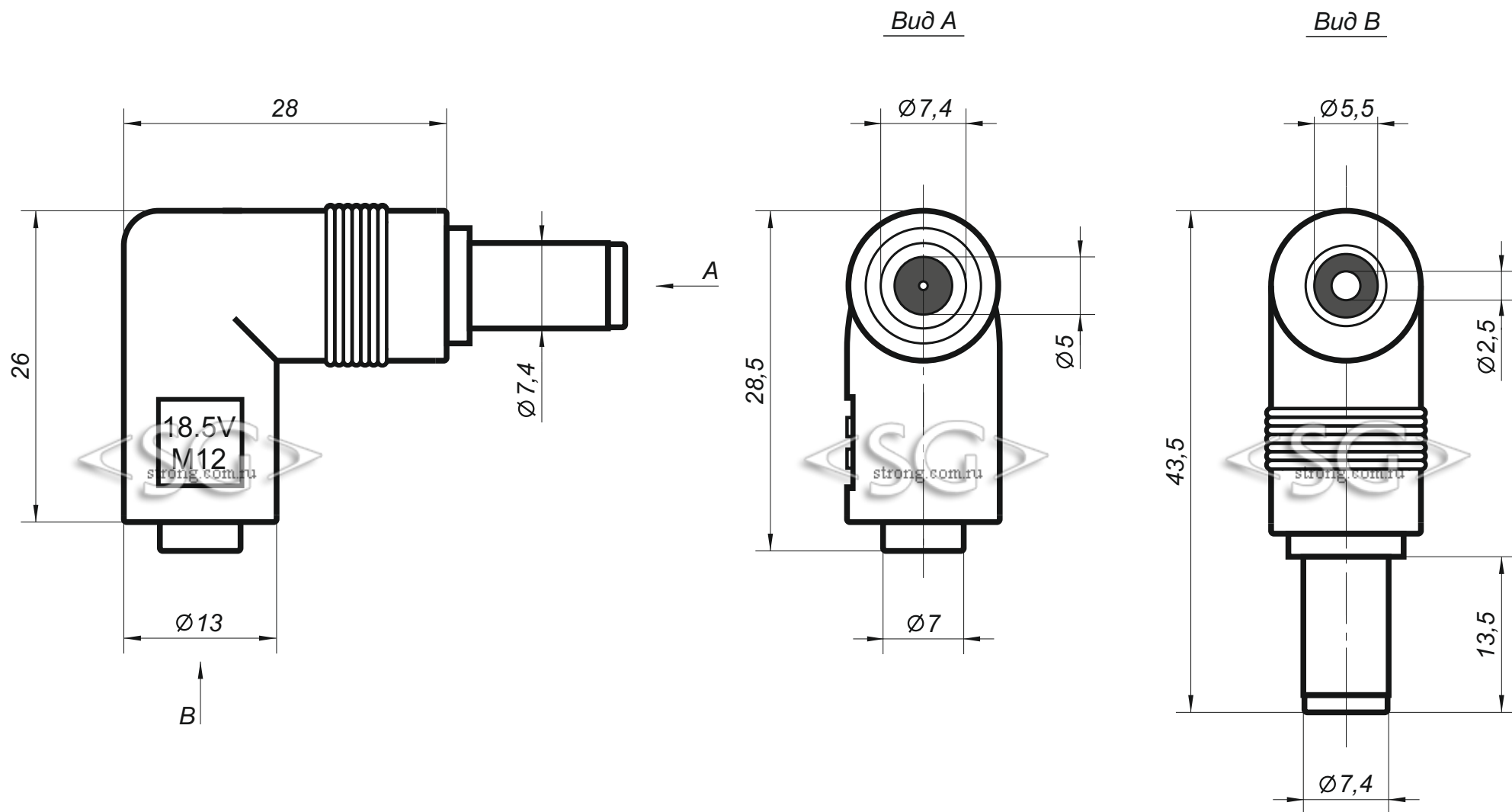

* масштаб 2:1

* все размеры даны в миллиметрах