

Переходник-гнездо 5,5/2,5 мм на штекер 7,9/5,5 мм угловой (009761)

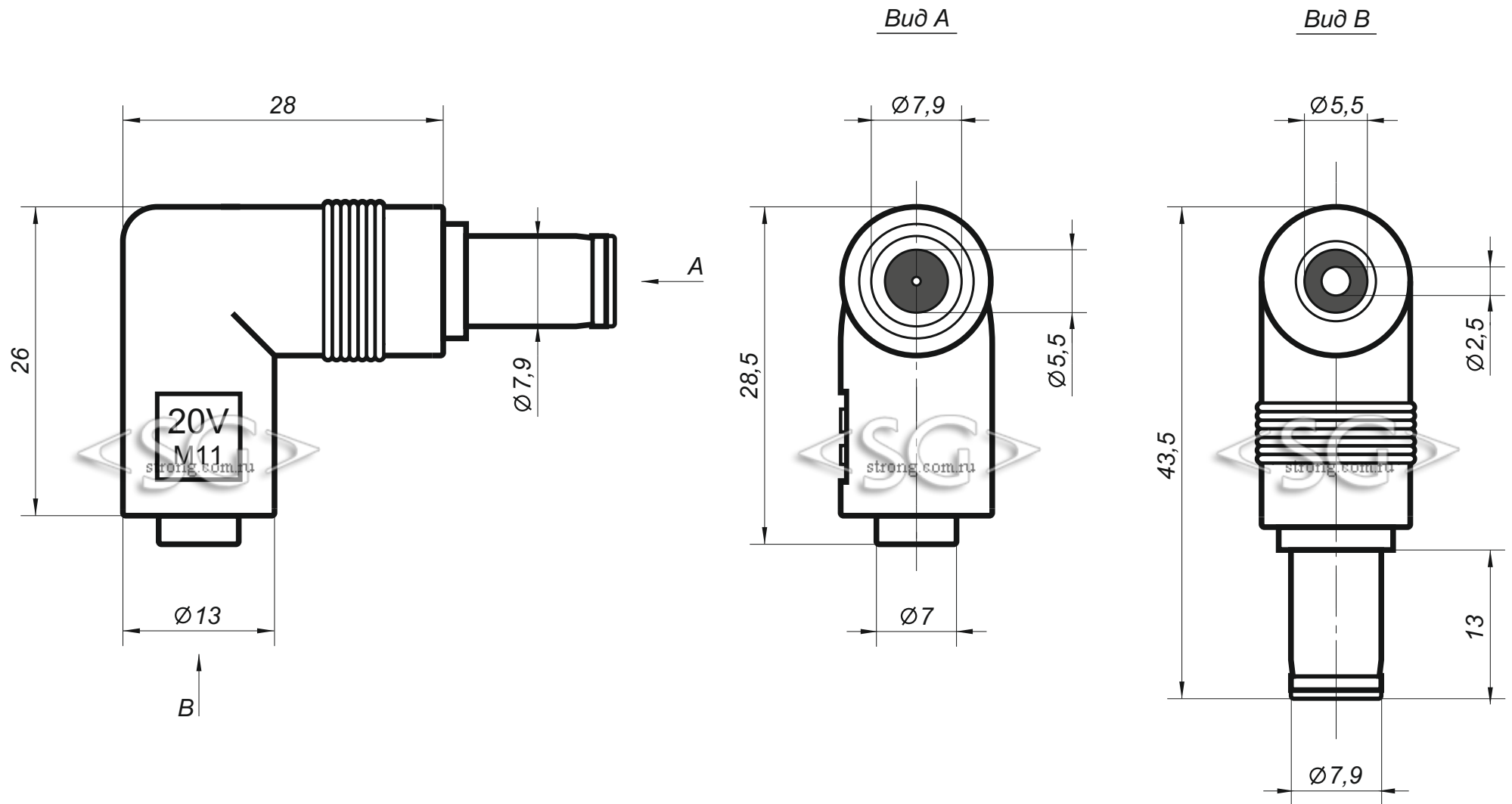

* масштаб 2:1

* все размеры даны в миллиметрах