

Переходник-гнездо 5,5/2,5 мм на штекер 6,5/4,5 мм угловой (009770)

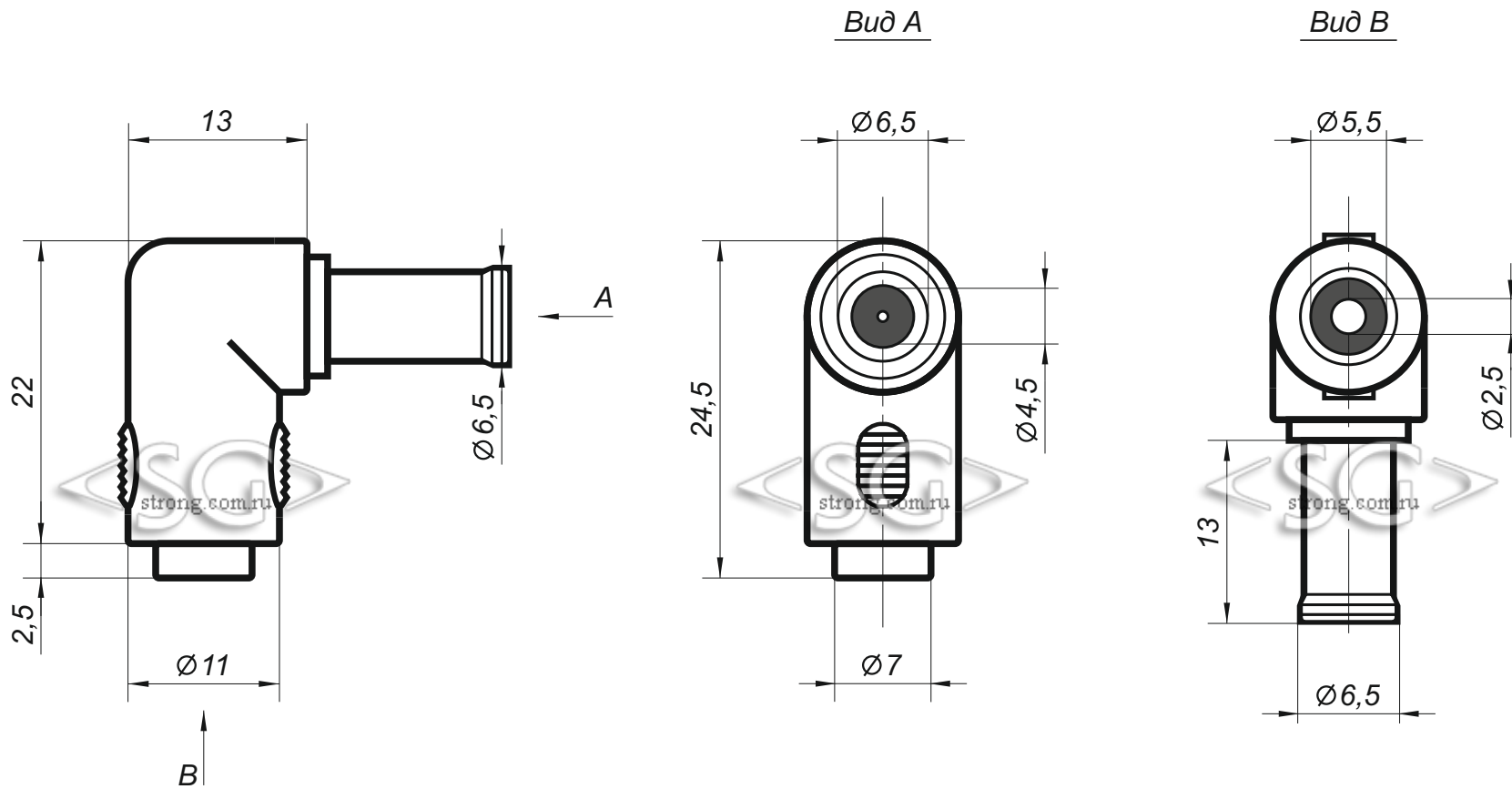

* масштаб 2:1

* все размеры даны в миллиметрах