

Переходник-гнездо 5,5/2,5 мм на штекер 5,5/1,7 мм угловой (009855)

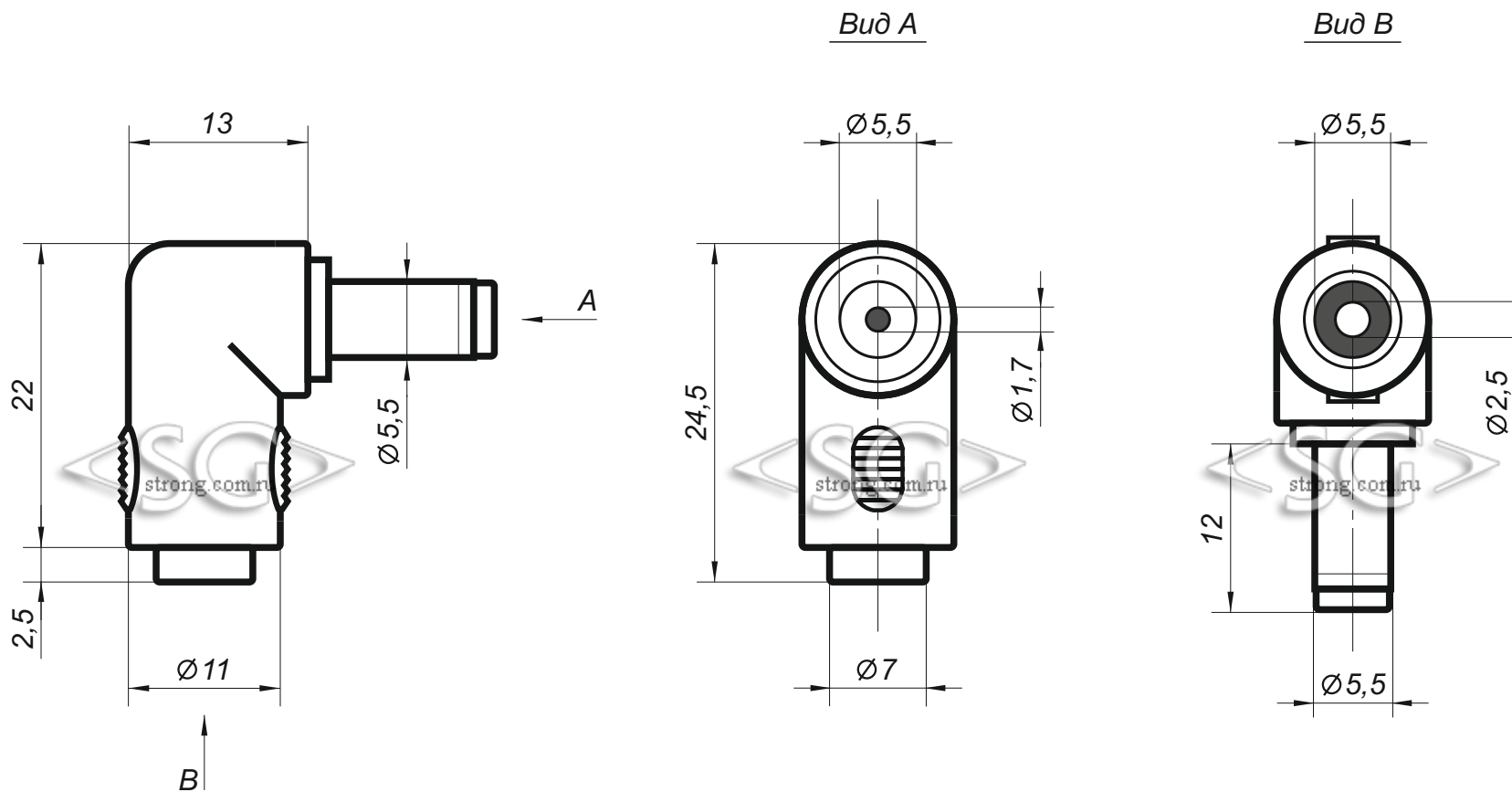

\* масштаб 2:1

\* все размеры даны в миллиметрах